



## TIRAS FLEXIBLES DE 900 LEDS 2016 **FSL-2016X900-N/Y**

**X**= Color de LED (W, WW2700K, WW4000K)

**Y**= Color de PCB (W)

Número de LEDs por rollo: 900

Ángulo de apertura: 120 grados

Longitud total: 5 metros

Línea de corte: Cada 6 LEDs (3.35 cm)

### **Beneficios:**

- Iluminación uniforme
- Disponible en blanco cálido, neutro y puro

Certificación: **NOM-003-SCFI-2014 (NMX-J-521/1-ANCE)**

## Colores PCB disponibles

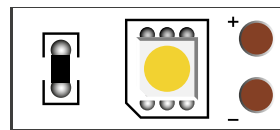

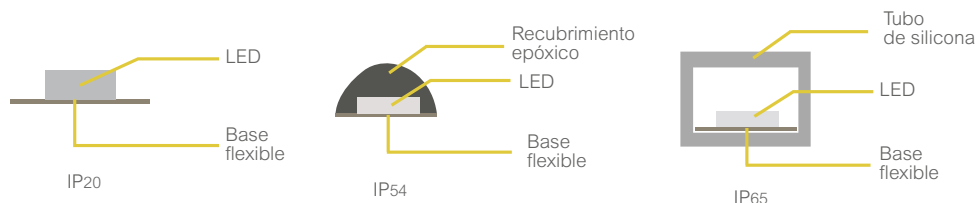

Blanco (W)

## Protecciones disponibles



# Datos técnicos

Parámetros	FSL-2016W900-N/W	FSL-2016WW900-N/W-2700K	FSL-2016WW900-N/W-4000K
			
Color	Blanco puro	Blanco cálido	Blanco neutro
Voltaje (V)	24	24	24
Corriente (A)	3.3	3.3	3.3
Corriente Por Metro(mA)	-	-	-
Potencia (W)	79.2	79.2	79.2
Potencia Por Metro (W)	-	-	-
Flujo Luminoso (lm)	6200-6300	5600-5700	6400-6500
Flujo Luminoso Por Metro (lm)	-	-	-
Eficacia (lm/W)	73.64	71.02	107.95
Long De Onda (nm)	-	-	-
Temperatura De Color (K)	5000	2700-3000	4000
Tiempo De Vida Útil (Hrs)	35,000	35,000	35,000



\*Consulta los modelos disponibles

# Dimensiones

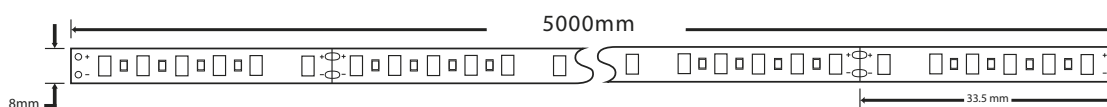

## Diagrama de conexión

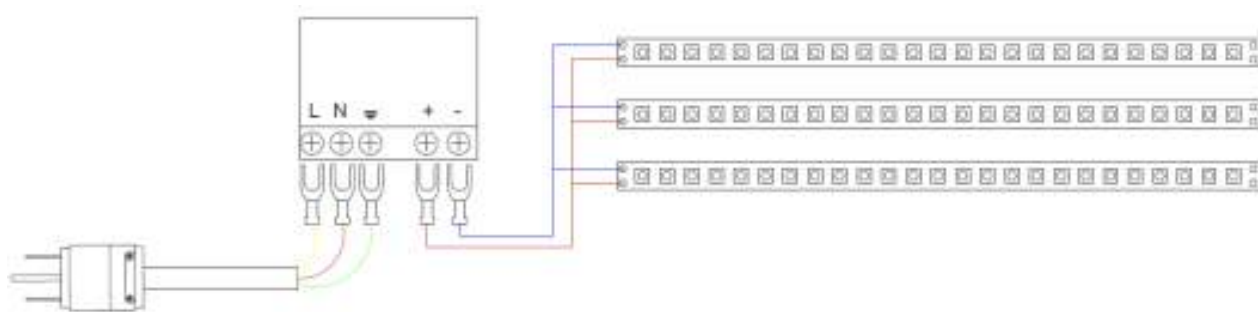

## Aplicaciones



Retail



Iluminación decorativa

# Contacto

Solicita la cotización de tu proyecto a cualquiera de los siguientes contactos:

---

## Cotizaciones

✉ [dnn-iluminacion@agelectronica.com](mailto:dnn-iluminacion@agelectronica.com)

☎ 55 1320 5039

☎ (55) 5521 1017