



## Tira RGB 600 LEDs FSL-2835RGB600-N/W

### Beneficios:

- Mayor flujo luminoso.
- 600 LEDs por rollo.
- Ángulo de apertura de 120°.
- Longitud total 5 metros.
- Línea de corte cada 5 cm.

Certificación: **NOM-003-SCFI-2014 (NMX-J-521/1-ANCE)**

## Colores PCB disponibles

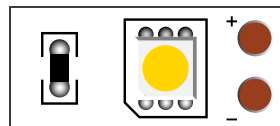

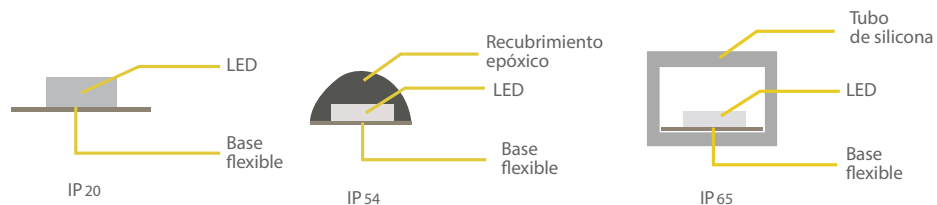

Blanco (W)

## Protecciones disponibles



## Datos técnicos

Número de parte	FSL-2835RGB600-N/W			
				
Color	Rojo	Verde	Azul	RGB
Voltaje (V)	24	24	24	24
Corriente (A)	1.2	1.23	1.02	3.22
Potencia (W)	28.72	29.6	24.56	77.26
Flujo luminoso total (lm)	470-570	1620-1970	290-350	2150-2610
Eficacia (lm/W)	17.99	60.4	13	30.7
Long de onda (nm)	622	524	455	-
Temperatura de Color (K)	-	-	-	16173
Número de LEDs por rollo	600	600	600	600
Número de LEDs por metro	120	120	120	120
Ángulo de apertura	120	120	120	120
Longitud total	5 metros	5 metros	5 metros	5 metros
Línea de corte	Cada 5 cm	Cada 5 cm	Cada 5 cm	Cada 5 cm

## Dimensiones

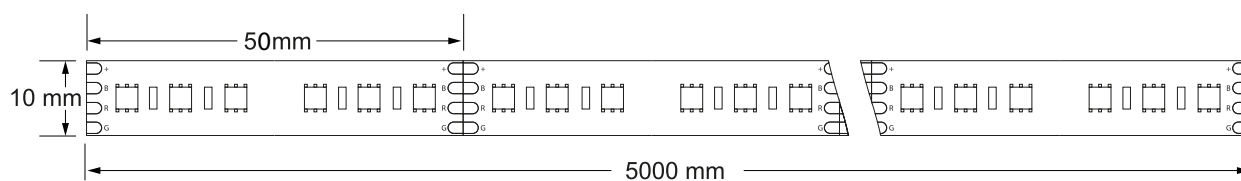

## Diagrama de conexión

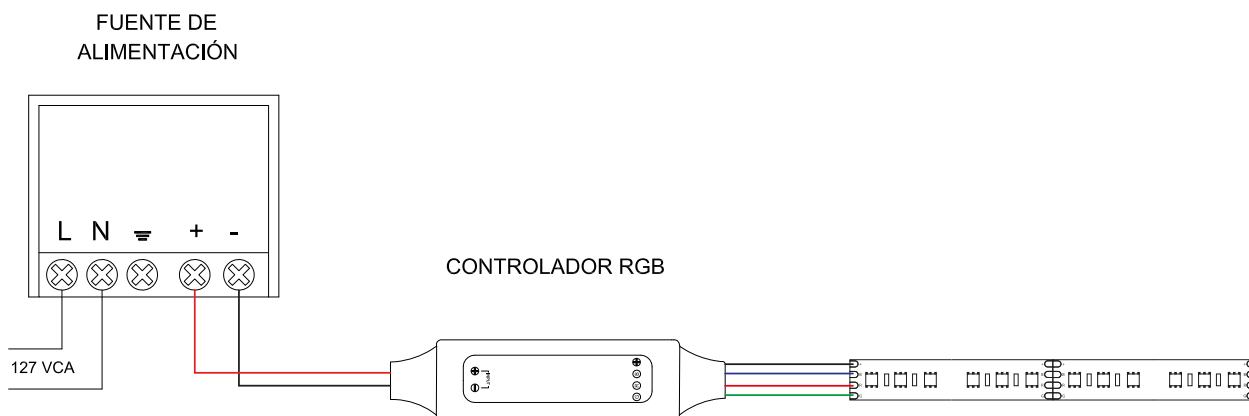

NOTA: Para conexiones con tramos de tira mayores a 5 metros, se recomienda realizar una retroalimentación cada 5 metros.

## Controladores sugeridos



CONTROLADOR-RGB/NANO-RF



CONTROLADOR-RGB/MESH-BT



CONTROLADOR-RGB/MINI



CONTROLADOR-RGB/MINI-BT

# Aplicaciones



Retail



Iluminación decorativa

# Contacto

Solicita la cotización de tu proyecto a cualquiera de los siguientes contactos:

## Cotizaciones

✉ [dnn-iluminacion@agelectronica.com](mailto:dnn-iluminacion@agelectronica.com)

☎ 55 1320 5039

☎ (55) 5521 1017