

BARRAS BACKLIGHT RGB

Certificación: **NOM-003-SCFI-2014 (NMX-J-521/1-ANCE)**



BARRAS BACKLIGHT RGB RSL-3030RGB6-N/W-SL-A RSL-3030RGB6-N/W-SL-B

Beneficios:

- Fácil montaje.
- PCB de aluminio para una nueva disipación de calor.
- Ángulo de apertura de 170°.
- Para uso de interiores.
- Para cajas de luz de una sola cara de profundidad de 6-18 cm.
- Disponible en RGB.
- Línea de corte cada 30 cm (3 LEDs).
- 6 LEDs por barra.

Aplicaciones





Cajas de luz de una sola cara



Cajas de luz de una sola cara

Datos técnicos

Modelo	RSL-3030RGB6-N/W-SL-A RSL-3030RGB6-N/W-SL-B		
Color			
Voltaje (V)	12		
Corriente (mA)	160	160	150
Potencia (W)	1.92	1.92	1.8
Flujo Luminoso (lm)	50-60	85-95	45-55
Longitud de onda (nm)	620-630	520-530	450-460
Tipo de LED	3030 SMD		
Cantidad de LEDs	6		
Dimensiones (mm)	575 x 18 x 1.2		
Tipo de protección	IP 20 (Uso en interior)		
Ángulo de apertura (°)	170°		
Línea de corte	Cada 3 LEDs (30 cm)		
Tiempo de vida (hrs)	35,000		

Curva de distribución

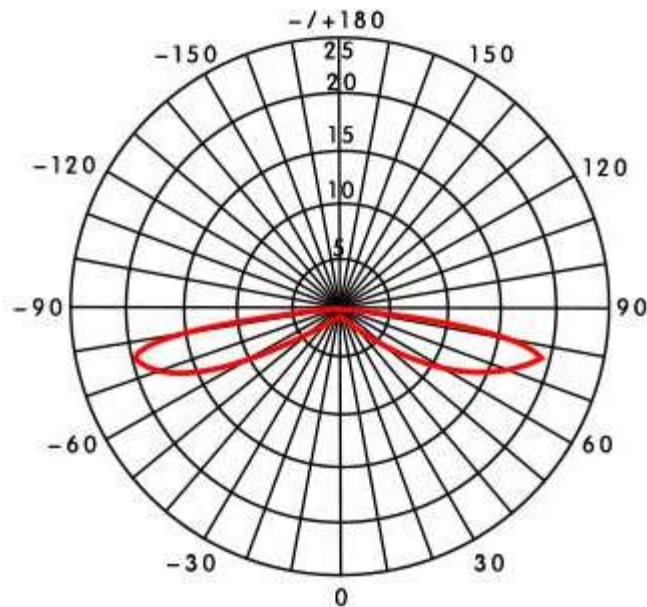

Dimensiones (mm)

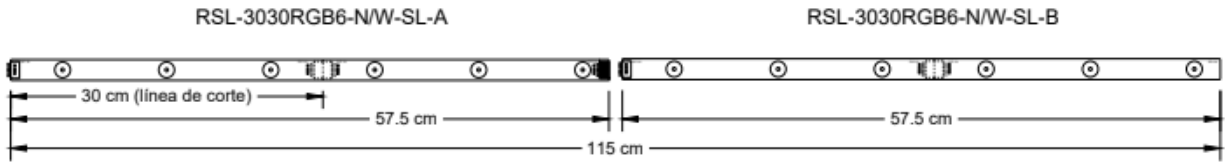

Conexiones

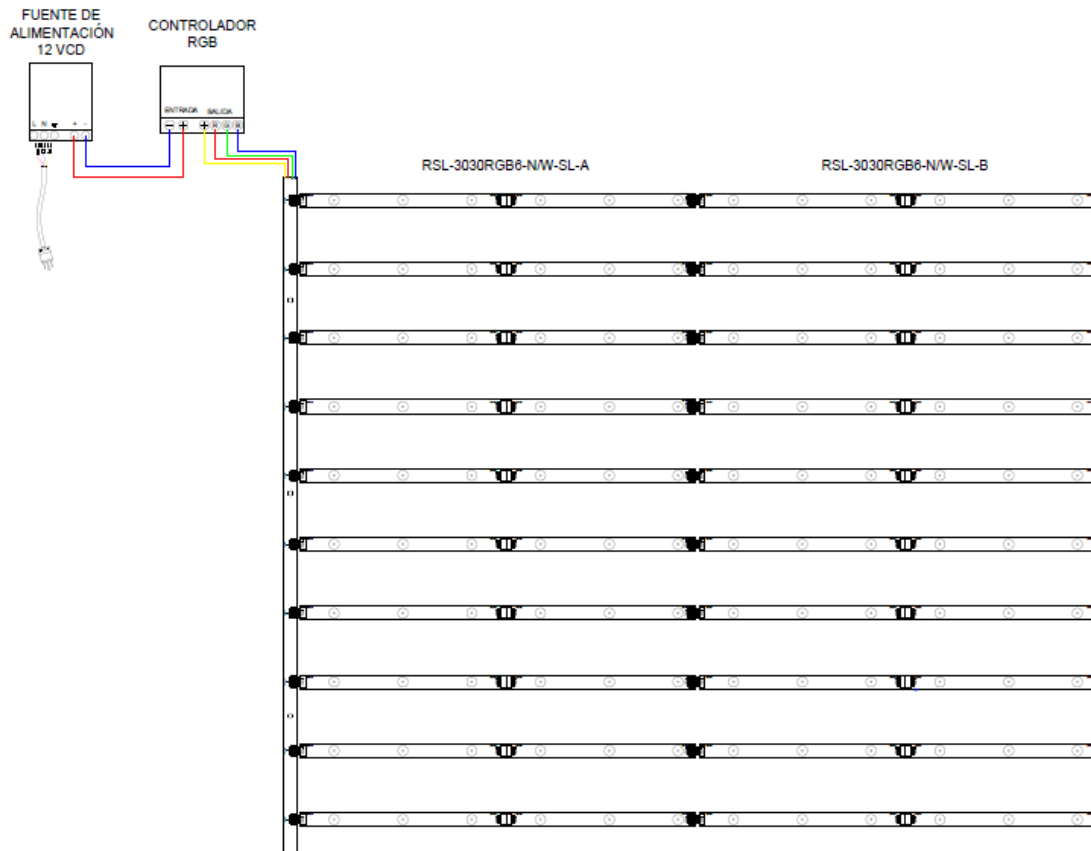

Instalación

Esquema de referencia

Profundidad (mm)	Distancia (mm)	Densidad (piezas/m2)
H=60	70	5
H=120	130	7
H=180	170	10

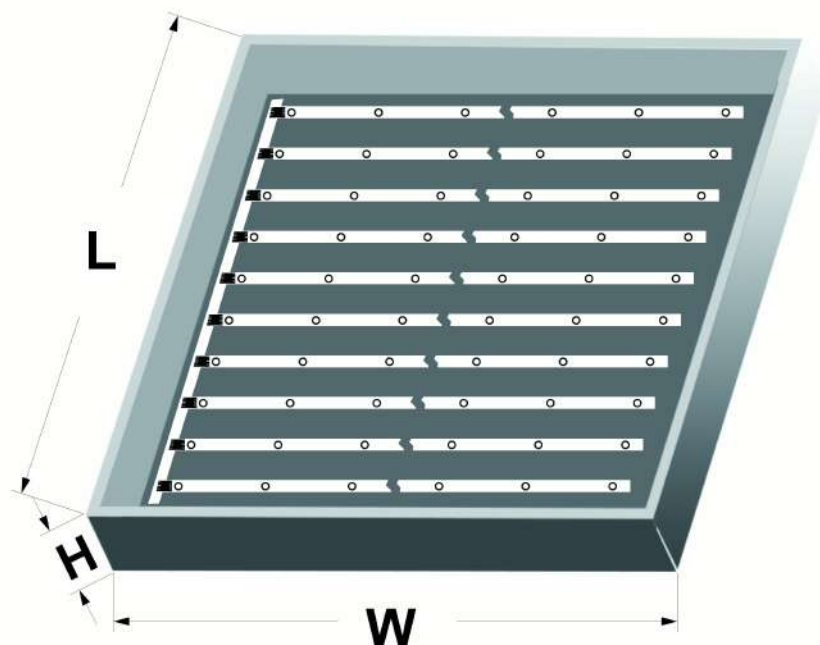

Contacto

Solicita la cotización de tu proyecto a cualquiera de los siguientes contactos:

Cotizaciones

✉ dnn-iluminacion@agelectronica.com

☎ 55 1320 5039

☎ (55) 5521 1017